

## РЕЛЕ ВРЕМЕНИ ВЛ-64...ВЛ-69

### ОБЩИЕ СВЕДЕНИЯ

Реле времени ВЛ-64...ВЛ-69 предназначены для коммутации электрических цепей с определенными, предварительно установленными выдержками времени и применяются в схемах автоматики как комплектующие изделия.

### УСЛОВИЯ ЭКСПЛУАТАЦИИ

Высота над уровнем моря не более 2000 м.

Диапазон рабочих температур от +1 до +55°C.

Допустимые колебания напряжения питания от 0.85 до 1.1 номинального значения.

Воздействие вибраций с ускорением до 2g в диапазоне частот от 10 до 60Гц и с ускорением до 1g в диапазоне частот от 1 до 100Гц.

Окружающая среда взрывобезопасная, не содержащая пыли в количестве, нарушающем работу реле, а также агрессивных газов и паров в концентрациях, разрушающих металлы и изоляцию.

Реле изготавливаются в исполнениях УХЛ, О, Т и должны эксплуатироваться в закрытых отапливаемых помещениях с искусственно регулируемым климатическими условиями (категория размещения 4).

Рабочее положение произвольное.

### СТРУКТУРА УСЛОВНОГО ОБОЗНАЧЕНИЯ

#### ВЛ-6X-X4

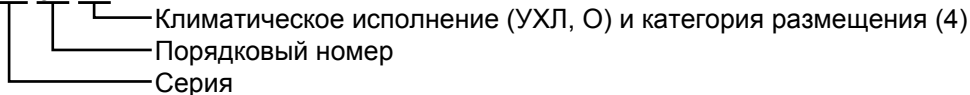

### ТЕХНИЧЕСКИЕ ХАРАКТЕРИСТИКИ

Тип реле		ВЛ-64	ВЛ-65	ВЛ-66	ВЛ-67	ВЛ-68	ВЛ-69
Диапазоны выдержек времени, с, мин, ч		0.1...1.0, 0.3...3.0, 1.0...10.0, 3.0...30.0	*	0.1...9.9, 1...99		0.1...99.9, 1...999	0.1...9.9, 1...99 с
Напряжение питания, В	постоянный ток	24, 27, 110, 220	—	24, 27, 110, 220			
	переменный ток	110, 220, 230, 240	110, 220	110, 220, 230, 240			
Потребляемая мощность, ВА		4.5					
Мин. коммутируемый ток, А		0.01					
Длительно допустимый ток, А		4					
Средняя основная погрешность в начале/конце шкалы, %		23/6	22/3.5	11/1		21/1	21/1.7
Разброс выдержек времени, %		0.5			0.3		
Погрешность от изменения температуры, на 1°C		0.1	0.2	0.1			
Время повторной готовности, с		0.3				0.1	
Время возврата, с, не более		0.2				0.07	
Механическая износостойкость, млн. циклов		20					

\* 1...10с/1...10с, 1...10с/3...30с, 1...10с/0.1...1мин, 0.1...1с/1...10с, 0.3...3с/1...10с, 1...10с/0.3...3мин, 3...30с/3...30с, 3...30с/0.1...1мин, 3...30с/0.3...3мин, 3...30с/1...10мин, 0.1...1мин/0.1...1мин, 0.3...3мин/0.3...3мин, 1...10мин/1...10мин, 3...30мин/3...30мин, 0.1...1ч/0.1...1ч, 0.1...1ч/1...10ч, 0.3...3ч/0.3...3ч, 0.3...3ч/3...30ч, 1...10ч/1...10ч, 1...10ч/3...30ч, 3...30ч/3...30ч.

### КОММУТАЦИОННАЯ СПОСОБНОСТЬ

Категория применения, ток	Характер нагрузки	Номинальное коммутируемое напряжение, В	Коммутируемый ток, А		Частота коммутаций, 1/ч	Число циклов
			вкл.	откл.		
АС-11, переменный	индуктивная $\cos \varphi_{\text{вкл.}} \geq 0.7$ $\cos \varphi_{\text{откл.}} \geq 0.4$	24 110 220 380	8	0.8	500	4x10 <sup>6</sup>
			6	0.6		
			5	0.5		
			1.6	0.16		
АС-22, переменный	индуктивная $\cos \varphi_{\text{вкл.}} \geq 0.65$ $\cos \varphi_{\text{откл.}} \geq 0.65$	380	4	1.6	500	4x10 <sup>6</sup>
			1.6	0.8		
			0.8	0.4		
			0.4	0.4		

Категория применения, ток	Характер нагрузки	Номинальное коммутируемое напряжение, В	Коммутируемый ток, А		Частота коммутаций, 1/ч	Число циклов
			вкл.	откл.		
постоянный	индуктивная $\tau \leq 0.01c$	24	0.8		500	$4 \times 10^6$
ДС-11, постоянный	индуктивная $\tau \leq 0.035c$	110 220	0.16 0.08		100	$0.5 \times 10^6$
Без нагрузки на контактах					1000	$20 \times 10^6$

**СХЕМА ПОДКЛЮЧЕНИЯ**

к сети 24 или 27В

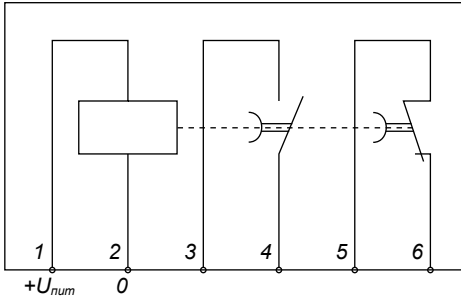

к сети 110В

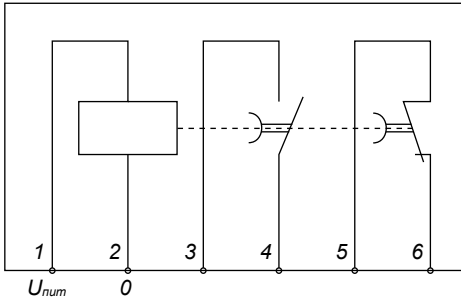

к сети 220В

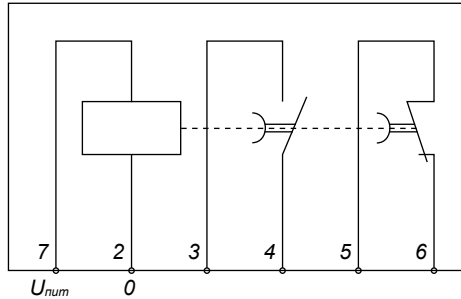

**ВРЕМЕННЫЕ ДИАГРАММЫ РАБОТЫ РЕЛЕ**

ВЛ-64, ВЛ-66, ВЛ-68, ВЛ-69

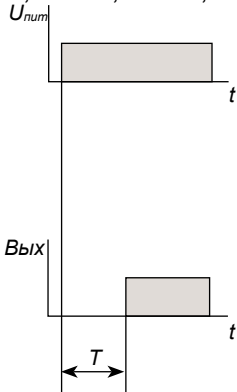

ВЛ-67

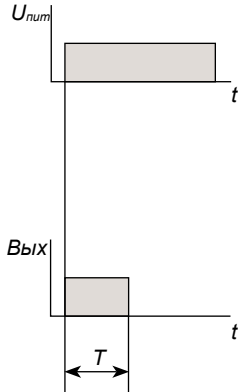

ВЛ-65

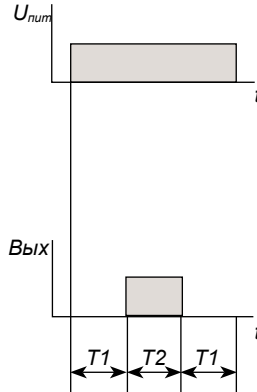

**ГАБАРИТНЫЕ РАЗМЕРЫ**

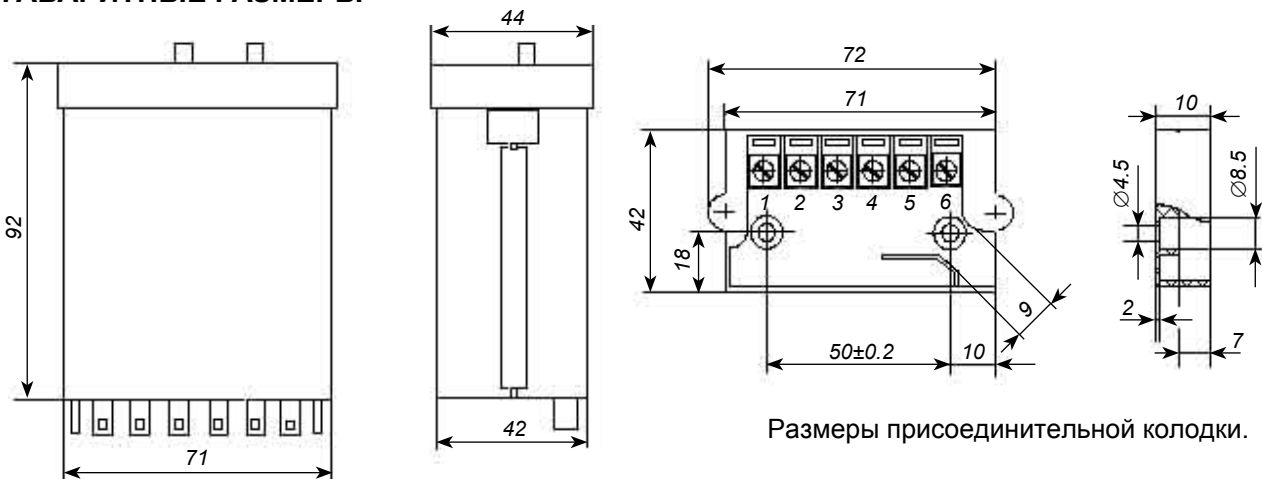

Размеры присоединительной колодки.